

COPYRIGHT © Hangzhou EZVIZ Software Co., Ltd. Tous droits réservés.

Toutes les informations (y compris, entre autres, les libellés, les images, les graphiques) appartiennent à Hangzhou EZVIZ Software Co., Ltd. (ci-après dénommée « EZVIZ »). Ce manuel de l'utilisateur (ci-après dénommé « le manuel ») ne peut pas être reproduit, modifié, traduit ou publié, en partie ou dans sa totalité, en aucune façon que ce soit, sans l'autorisation écrite préalable de EZVIZ. Sauf disposition contraire, EZVIZ ne donne aucune garantie ou ne fait aucune représentation, expresse ou implicite, concernant le manuel.

### **À propos de ce manuel**

Ce manuel fournit des instructions d'utilisation et de gestion du produit. Les images, les tableaux, les figures et toutes les autres informations ci-après ne sont donnés qu'à titre de description et d'explication. Les informations contenues dans ce manuel sont modifiables sans préavis, en raison d'une mise à jour d'un micrologiciel ou pour d'autres raisons. Vous trouverez la dernière version de ce manuel sur le site Internet EZVIZ™ (<http://www.ezviz.com>).

### **Révisions**

Nouvelle publication – Mai 2022

### **Reconnaissance des marques de commerce**

EZVIZ™, ™ et d'autres marques de commerce et logos d'EZVIZ appartiennent à EZVIZ dans divers pays. Toutes les autres marques et tous les logos mentionnés ci-après appartiennent à leurs propriétaires respectifs.

### **Mentions légales**

DANS LES LIMITES PRÉVUES PAR LA LOI EN VIGUEUR, LE PRODUIT DÉCRIT, AVEC SON MATÉRIEL, LOGICIEL ET MICROLOGICIEL, EST FOURNI « EN L'ÉTAT », AVEC CES FAIBLESSES ET ERREURS, ET EZVIZ N'OFFRE AUCUNE GARANTIE, EXPRESSE OU IMPLICITE, Y COMPRIS, ENTRE AUTRES, LES GARANTIES TACITES DE VALEUR MARCHANDE ET D'ADÉQUATION À UN USAGE SPÉCIFIQUE ET DE NON-VIOLATION DES DROITS DE TIERS. EZVIZ, SES DIRIGEANTS, SES CADRES, SES EMPLOYÉS OU SES AGENTS NE PEUVENT EN AUCUN CAS ÊTRE TENUS POUR RESPONSABLES DES DOMMAGES IMMATÉRIELS, ACCESSOIRES, CONSÉCUTIFS OU INDIRECTS, Y COMPRIS LE MANQUE À GAGNER, LES INTERRUPTIONS D'ACTIVITÉ, LES PERTES D'INFORMATIONS COMMERCIALES, DÉCOULANT DE L'UTILISATION DE CE PRODUIT, MÊME SI EZVIZ EST INFORMÉE DE L'ÉVENTUALITÉ DE TELS PRÉJUDICES.

DANS LES LIMITES AUTORISÉES PAR LA LOI EN VIGUEUR, EN AUCUN CAS LA RESPONSABILITÉ TOTALE CUMULÉE D'EZVIZ NE DÉPASSERA LE PRIX D'ACHAT D'ORIGINE DU PRODUIT.

EZVIZ N'ASSUME AUCUNE RESPONSABILITÉ POUR LES DOMMAGES CORPORELS OU MATÉRIELS RÉSULTANT D'UNE PANNE DE PRODUIT OU D'UN ARRÊT DE SERVICE CAUSÉ PAR : A) UNE INSTALLATION INCORRECTE OU UNE UTILISATION AUTRE QUE CELLE DEMANDÉE ; B) LA PROTECTION DES INTÉRÊTS NATIONAUX OU PUBLICS ; C) UN CAS DE FORCE MAJEURE ; D) VOUS-MÊME OU UN TIERS, Y COMPRIS, MAIS SANS S'Y LIMITER, L'UTILISATION DE PRODUITS, LOGICIELS, APPLICATIONS ET AUTRES DE TIERS.

EN CE QUI CONCERNE LE PRODUIT AVEC UN ACCÈS À INTERNET, L'UTILISATION DU PRODUIT EST TOTALEMENT À VOS PROPRES RISQUES. EZVIZ N'ASSUMERA AUCUNE RESPONSABILITÉ POUR TOUT FONCTIONNEMENT ANORMAL, FUITES DE DONNÉES PRIVÉES OU AUTRES DOMMAGES RÉSULTANT DE CYBERATTAQUES, D'ATTAQUES DE PIRATES, DE VIRUS OU DE TOUT AUTRE RISQUE DE SÉCURITÉ LIÉ À INTERNET ; TOUTEFOIS, EZVIZ FOURNIRA UNE ASSISTANCE TECHNIQUE RAPIDE LE CAS ÉCHÉANT. LES LOIS SUR LA SURVEILLANCE ET LA PROTECTION DES DONNÉES VARIENT EN FONCTION DE VOTRE PAYS. VEUILLEZ APPLIQUER TOUTES LES LOIS DE VOTRE PAYS AVANT D'UTILISER CE PRODUIT AFIN DE GARANTIR UN USAGE CONFORME AU REGARD DE LA LOI. EZVIZ NE SERA PAS TENUE RESPONSABLE EN CAS D'UTILISATION DE CE PRODUIT À DES FINS ILLÉGALES.

EN CAS DE CONFLIT ENTRE LES DISPOSITIONS PRÉCÉDENTES ET LES LOIS EN VIGUEUR, CES DERNIÈRES PRÉVALENT.

# Table des matières

<b>Vue d'ensemble</b> .....	<b>1</b>
1. Contenu de l'emballage .....	1
2. Notions de base .....	1
<b>Configuration</b> .....	<b>2</b>
1. Allumer la caméra .....	2
2. Obtenir l'application EZVIZ .....	3
3. Ajout de la caméra à EZVIZ .....	3
<b>Installation de la caméra</b> .....	<b>3</b>
1. Emplacement d'installation .....	3
2. Procédures d'installation .....	4
<b>Visionner votre appareil</b> .....	<b>6</b>
1. Vue en direct .....	6
2. Paramètres .....	7
<b>Connexion à EZVIZ</b> .....	<b>9</b>
1. Utiliser Amazon Alexa .....	9
2. Utiliser l'Assistant Google.....	10
<b>Questions fréquentes</b> .....	<b>11</b>
<b>Initiatives sur l'utilisation des Produits vidéo</b> .	<b>12</b>
<b>INFORMATIONS À L'ATTENTION DES MÉNAGES PRIVÉS</b> .....	<b>13</b>

# Vue d'ensemble

## 1. Contenu de l'emballage



1 caméra



1 gabarit de perçage



1 câble USB



1 kit de visserie



1 guide d'installation rapide



1 informations réglementaires



1 guide de démarrage rapide

## 2. Notions de base

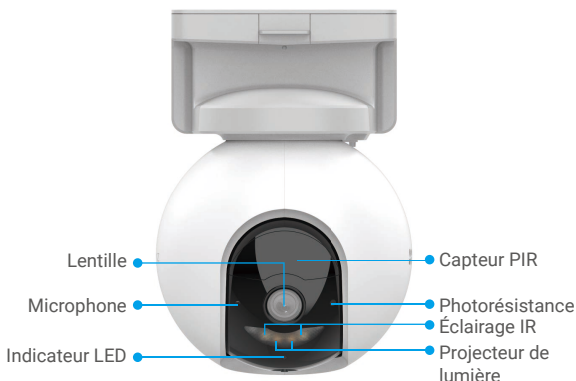

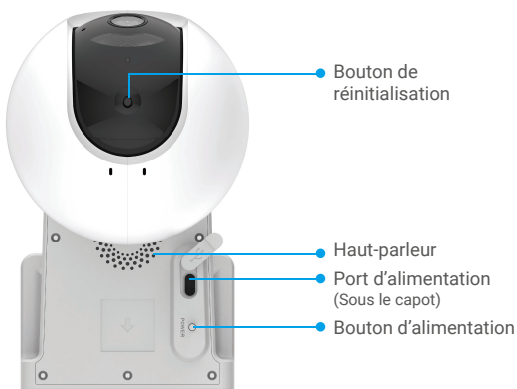

Nom	Description
Bouton de réinitialisation	Maintenez le bouton enfoncé pendant environ 4 secondes pour redémarrer et rétablir tous les paramètres par défaut.
Bouton d'alimentation	<ul style="list-style-type: none"> <li>• Sous tension : maintenir enfoncé pendant 2 secondes lorsque la caméra est hors tension.</li> <li>• Mise hors tension : maintenir enfoncé pendant 4 secondes pour éteindre la caméra.</li> </ul>
Port d'alimentation	Permet de charger la caméra.
Indicateur LED	● ● Clignotement lent en rouge : Anomalie réseau.
	●●●● Clignotement rapide en rouge : anomalie de la caméra.
	■ Bleu fixe : la caméra est en train de démarrer ou est visionnée en direct dans l'application EZVIZ.
	● ● Clignotement lent en bleu : la caméra fonctionne correctement.
	●●●● Clignotant rapidement en bleu : la caméra est prête à établir la connexion Wi-Fi.
	■ Vert fixe : caméra complètement chargée.
	● ● Clignotement lent en vert : en charge.

## Configuration

### 1. Allumer la caméra

Lorsque la caméra est hors tension, maintenez le bouton d'alimentation enfoncé pendant 2 secondes pour la mettre sous tension.

Si la caméra n'a plus de batterie, connectez-la à une prise de courant avec l'adaptateur d'alimentation pour la charger (5 V 2 A).

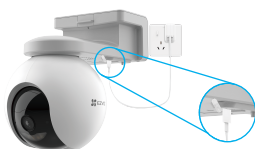

Chargement avec l'adaptateur d'alimentation



Chargement avec le panneau solaire

- L'adaptateur de courant (5 V 2 A) et le panneau solaire doivent être achetés séparément.
- Retirez la caméra du mur avant de la charger.
- Veuillez ne pas charger la caméra lorsque la température dépasse 45 °C ou est inférieure à 0 °C.
- Il n'est pas permis de charger la caméra avec l'adaptateur d'alimentation en extérieur.
- Lors du chargement, la caméra s'allume automatiquement.

## 2. Obtenir l'application EZVIZ

- Connectez votre téléphone portable au Wi-Fi en utilisant votre réseau 2,4 GHz (suggéré).
- Téléchargez et installez l'application EZVIZ en recherchant « EZVIZ » dans l'App Store ou dans Google Play™.
- Lancez l'application et créez un compte utilisateur EZVIZ.

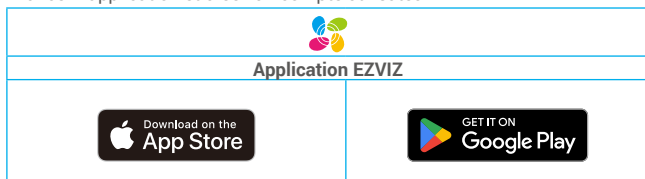

- Si vous possédez déjà l'application, vérifiez que vous utilisez la dernière version. Pour déterminer si une mise à jour est disponible, accédez à l'App Store et effectuez une recherche avec le mot-clé EZVIZ.

## 3. Ajout de la caméra à EZVIZ

1. Connectez-vous à votre compte sur l'application EZVIZ.
2. Dans l'écran d'accueil, appuyez sur le bouton « + » situé dans le coin supérieur droit pour accéder à l'interface de numérisation du code QR.
3. Scannez le code QR figurant sur la couverture du guide de démarrage rapide ou sur le boîtier de la caméra.



4. Suivez l'assistant de l'application EZVIZ pour effectuer la configuration réseau de la caméra.

## Installation de la caméra

### 1. Emplacement d'installation

Choisissez un emplacement avec un champ de vision clair et non obstrué et avec un bon signal sans fil pour la caméra. Veuillez garder à l'esprit les conseils suivants :

- Assurez-vous que le mur est suffisamment solide pour supporter trois fois le poids de la caméra.
- Hauteur d'installation recommandée : 3 m ;
- Plage de distance de détection : 2-10 m.
- Assurez-vous que la caméra reprenne bien dans la direction de passage. Le capteur de mouvement de la caméra est beaucoup plus sensible aux mouvements latéraux dans son champ de vision, plutôt qu'aux mouvements en approche ou en fuite directe de la caméra.

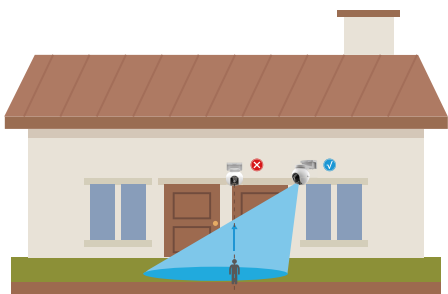

- i** La caméra n'étant limitée que par la technologie de détection PIR peut manquer un mouvement lorsque la température ambiante est voisine de celle du corps humain ou si le mouvement est perpendiculaire au capteur PIR.

Il est recommandé de définir la sensibilité de détection au moyen de l'application EZVIZ lors du choix de l'emplacement d'installation. Vous pourrez ainsi vérifier si un mouvement est bien détecté à l'emplacement de la caméra et régler la sensibilité en fonction de la taille et de la distance aux cibles détectées.

**⚠ Remarques importantes sur la réduction des alarmes excessives :**

- Évitez d'installer la caméra sous un fort éclairage, notamment en plein soleil, près d'une forte lampe, etc.
- Évitez de placer la caméra près d'évents, notamment les événements de climatiseur, d'humidificateur, d'ouvertures de ventilation de projecteurs, etc.
- N'installez pas la caméra à des endroits exposés à des vents forts.
- N'installez pas la caméra devant un miroir.
- Tenez la caméra à au moins 1 m d'écart de dispositifs sans fil, notamment des routeurs Wi-Fi et des téléphones pour éviter toute interférence sans fil.

## 2. Procédures d'installation

La caméra peut être montée sur un mur ou au plafond.

### Montage au plafond/mural

1. Veuillez d'abord séparer la base de montage et la caméra.



2. Retirez le film protecteur de l'objectif.
3. Placez le gabarit de perçage sur une surface propre et plane.
4. (Sur un mur en ciment uniquement) Percez les trous correspondant au gabarit de perçage, puis insérez les chevilles.
5. Utilisez des vis pour fixer la base de montage en fonction du gabarit.
6. Montez la caméra sur la base de montage.

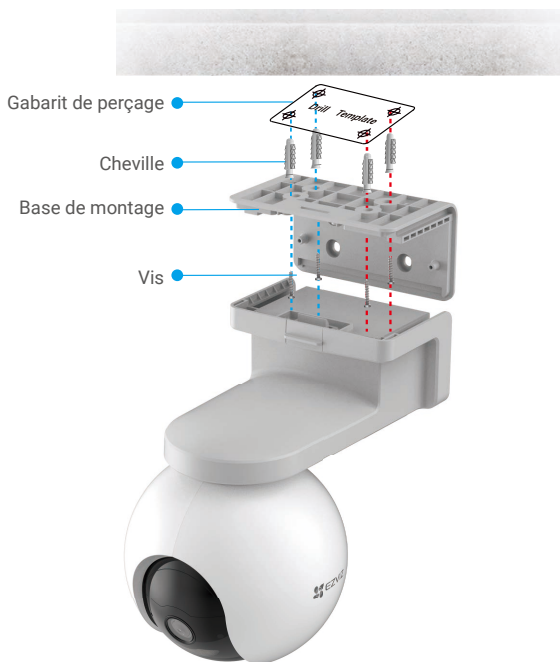

Fig. 1 Montage au plafond

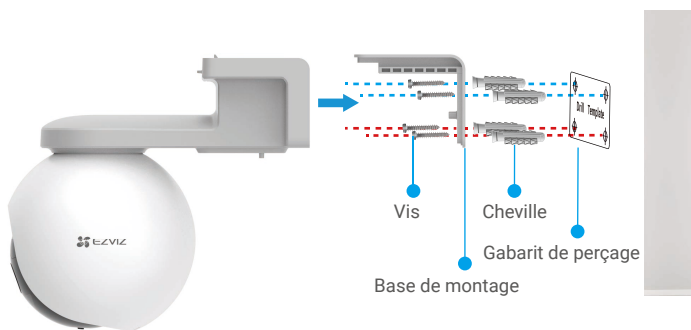

Fig. 2 Montage mural

# Visionner votre appareil

- i** L'interface de l'application peut être différente en raison d'une mise à jour à une version plus récente. L'interface de l'application que vous avez installée sur votre téléphone prévaut.

## 1. Vue en direct

Lorsque vous lancez l'application EZVIZ, la page de l'appareil s'affiche comme illustré ci-dessous.

Vous pouvez visionner et écouter un flux en direct, prendre des instantanés, enregistrer des vidéos, et choisir la définition vidéo selon vos besoins.

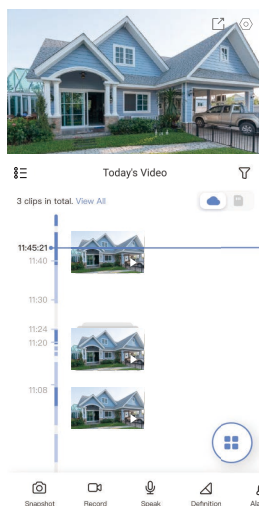

Icône	Description
	Partager : pour partager votre appareil.
	Paramètres : afficher ou modifier les paramètres de l'appareil.
	Instantané : prendre un instantané.
	Enregistrer : démarrer/arrêter manuellement l'enregistrement.
	Définition : sélectionner la résolution vidéo parmi Full HD, Ultra HD ou Hi-Def.
	Panoramique/Inclinaison/Zoom : faire pivoter la caméra pour obtenir un champ de vision plus large.
	Parler : appuyez sur l'icône, puis suivez les instructions à l'écran pour parler aux personnes se trouvant devant la caméra ou les écouter.
	Image à 360° : appuyez pour générer une image à 360 degrés.
	Alarme : sonne et clignote pour éloigner les intrus.
	Multiécran en direct : appuyez pour sélectionner la disposition des fenêtres.

- i** Balayez l'écran vers la gauche et la droite pour voir d'autres icônes.



## 2. Paramètres

Paramètre	Description
Mode de fonctionnement	<ul style="list-style-type: none"><li>• Mode d'enregistrement : la caméra continue à enregistrer. Veuillez brancher la caméra.</li><li>• Mode performance : chaque clip vidéo est plus long mais la caméra économise moins d'énergie.</li><li>• Mode économie d'énergie : chaque clip vidéo est plus court mais la caméra économise plus d'énergie.</li><li>• Super économie d'énergie : le mode veille est activé. Une vue en direct active peut réveiller l'appareil.</li><li>• Configuration du mode de fonctionnement : personnalisez le mode de fonctionnement en fonction des périodes.</li></ul>
Détection intelligente	<p>Vous pouvez sélectionner un type de détection et définir la sensibilité de détection et les zones de détection ici.</p> <p>Types de détection :</p> <ul style="list-style-type: none"><li>• Détection par capteur PIR : l'appareil envoie des alertes lorsqu'il capte l'énergie thermique d'un animal ou d'un être humain.</li><li>• Détection des formes humaines : lorsque cette option est activée, l'appareil émet une alarme lorsque des activités corporelles sont détectées.<ul style="list-style-type: none"><li>• Paramètres de la sensibilité de détection : vous pouvez régler et tester la sensibilité de détection ici.</li><li>• Zone de détection : vous pouvez dessiner la zone de détection de mouvement par un clic, un glissement linéaire et un glissement linéaire fermé.</li></ul></li></ul>
Notification	<p>Pour le côté appareil :</p> <ul style="list-style-type: none"><li>• Notification sonore : vous pouvez définir le son de votre notification dans différents états tels que muet, intensif, doux, et même un son personnalisé. Vous pouvez également personnaliser l'invite vocale en fonction des périodes.</li><li>• Notification lumineuse : lorsque cette option est activée, les lumières de la caméra clignotent lorsque la détection est déclenchée.</li></ul> <p>Pour le côté application :</p> <ul style="list-style-type: none"><li>• Notification par message : lorsque cette option est désactivée, vous recevrez des événements dans la bibliothèque mais ne recevrez pas de notification push.</li></ul>
Audio	Lorsque cette option est désactivée, ni la vue en direct ni les vidéos enregistrées n'auront de son.
Image	<p>Vous pouvez sélectionner différents modes de prise de vue ici.</p> <ul style="list-style-type: none"><li>• Styles d'image :<ul style="list-style-type: none"><li>• Original : style d'image par défaut.</li><li>• Doux : saturation des couleurs plus faible.</li><li>• Vif : saturation des couleurs plus élevée.</li></ul></li><li>• Mode de vision nocturne :<ul style="list-style-type: none"><li>• Vision nocturne en couleur : lumière chaude, peut être utilisée de nuit et l'image est en couleur.</li><li>• Vision nocturne en noir et blanc : lumière IR, haute visibilité et l'image est en noir et blanc.</li></ul></li><li>• OSD : lorsque cette option est activée, un OSD avec le nom de l'appareil s'affiche sur toutes les vidéos capturées par la caméra.</li></ul>
Lumière	Lorsque cette option est désactivée, le voyant de la caméra est éteint. ① Anomalie : le voyant de la caméra reste allumé lorsque la caméra rencontre une anomalie.
Pile	Vous pouvez voir la capacité restante de la batterie ici.
Stockage cloud	Vous pouvez vous abonner et gérer le stockage cloud.
Liste des enregistrements	Vous pouvez voir la capacité de la carte microSD ou de la carte mémoire eMMC, l'espace utilisé et l'espace libre ici, et vous pouvez également activer ou désactiver les services de stockage dans le cloud ici.

Paramètre	Description
Réglages de sécurité	Si cette option est activée, les images capturées par la caméra ne seront accessibles qu'après la saisie d'un mot de passe, et vous pouvez également modifier le mot de passe de chiffrement ici.
Réseau	Vous pouvez également vérifier la puissance du signal Wi-Fi.
Informations sur l'appareil	Vous pouvez voir les informations sur l'appareil ici, et choisir un espace où vous voulez placer l'appareil. <ul style="list-style-type: none"> <li>• Fuseau horaire : Vous pouvez sélectionner le fuseau horaire de votre choix ici.</li> <li>• Format de l'heure : Vous pouvez sélectionner le format de la date de votre choix ici.</li> <li>• Guide de l'utilisateur : Vous pouvez lire le guide de l'utilisateur de la caméra ici.</li> </ul>
Partager l'appareil	Vous pouvez saisir une adresse e-mail ou un numéro de téléphone pour inviter un membre de la famille ou un invité et lui accorder des droits sur l'appareil.
Supprimer l'appareil	Touchez pour supprimer la caméra de EZVIZ Cloud. Après avoir supprimé la caméra, les vidéos stockées dans le cloud ne seront pas supprimées. Si vous ajoutez à nouveau la caméra, les vidéos pourront toujours être visionnées.

# Connexion à EZVIZ

## 1. Utiliser Amazon Alexa

Ces instructions vous permettront de contrôler vos appareils EZVIZ avec Amazon Alexa. Si vous rencontrez des difficultés au cours du processus, veuillez vous reporter à la section **Résolution des problèmes**.

### Avant de commencer, assurez-vous que :

1. Les appareils EZVIZ sont connectés à l'application EZVIZ.
2. Dans l'application EZVIZ, désactivez le « Chiffrement vidéo » dans la page des paramètres de l'appareil.
3. Vous disposez d'un appareil compatible avec Alexa (c'est-à-dire l'Echo Spot, l'Echo Show, le tout nouveau Echo Show, le Fire TV [toutes générations], le Fire TV Stick [deuxième génération uniquement] ou le téléviseur intelligent Fire TV Edition).
4. L'application Amazon Alexa est déjà installée sur votre appareil intelligent, et vous avez créé un compte.

### Pour contrôler les appareils EZVIZ avec Amazon Alexa :

1. Ouvrez l'application Alexa et sélectionnez « Skills and Games » (Skills et jeux) dans le menu.
2. Depuis l'écran Skills et jeux, cherchez « EZVIZ », et vous trouverez les skills EZVIZ.
3. Sélectionnez la compétence de votre appareil EZVIZ, puis appuyez sur **ENABLE TO USE (ACTIVER POUR UTILISER)**.
4. Saisissez votre nom d'utilisateur et votre mot de passe EZVIZ, puis appuyez sur **Sign in (Connexion)**.
5. Appuyez sur le bouton **Authorize (Autoriser)** pour autoriser Alexa à accéder à votre compte EZVIZ, afin qu'Alexa puisse contrôler vos appareils EZVIZ.
6. Le message « EZVIZ has been successfully linked » (EZVIZ a été associé avec succès) s'affichera ; appuyez ensuite sur **DISCOVER DEVICES (DÉCOUVRIR LES APPAREILS)** pour permettre à Alexa de découvrir tous vos appareils EZVIZ.
7. Retournez au menu de l'application Alexa et sélectionnez « Devices » (Appareils) ; dans le menu « Devices », vous verrez tous vos dispositifs EZVIZ.

### Commande vocale

Découvrez un nouvel appareil intelligent via le menu « Smart Home » (Maison intelligente) de l'application Alexa ou la fonction de commande vocale d'Alexa.

Une fois l'appareil trouvé, vous pourrez le contrôler avec votre voix. Dites des commandes simples à Alexa.

-  Le nom de votre appareil, par exemple : « show xxxx camera, » (« affiche la caméra xxxx ») peut être modifié dans l'application EZVIZ. Chaque fois que vous changez le nom de l'appareil, vous devrez le découvrir à nouveau pour mettre à jour le nom.

### Résolution des problèmes

#### Que dois-je faire si Alexa ne trouve pas mon appareil ?

Vérifiez s'il y a des problèmes de connexion à Internet.

Essayez de redémarrer l'appareil intelligent et de redécouvrir l'appareil sur Alexa.

#### Pourquoi l'état de l'appareil affiche-t-il « Offline » (Hors ligne) sur Alexa ?

Il se peut que votre connexion sans fil ait été perdue. Redémarrez l'appareil intelligent et redécouvrez l'appareil sur Alexa.

Il se peut que l'accès à Internet sur votre routeur soit indisponible. Vérifiez si votre routeur est connecté à l'Internet et réessayez.

-  Pour plus de détails sur les pays qui prennent en charge l'utilisation d'Amazon Alexa, reportez-vous à son site officiel.

## 2. Utiliser l'Assistant Google

Grâce à l'Assistant Google, vous pouvez activer votre appareil EZVIZ et le regarder en direct en utilisant les commandes vocales de l'Assistant Google.

### Les appareils et applications suivants sont nécessaires :

1. Une application EZVIZ fonctionnelle.
2. Dans l'application EZVIZ, désactivez « Chiffrement des vidéos » et activez « Audio » sur la page Paramètres de l'appareil.
3. Un téléviseur avec un appareil Chromecast fonctionnel connecté à celui-ci.
4. L'application Assistant Google installée sur votre téléphone.

### Pour commencer, effectuez les opérations suivantes :

1. Configurez l'appareil EZVIZ et assurez-vous qu'il fonctionne correctement dans l'application.
2. Téléchargez l'application Google Home depuis l'App Store ou Google Play Magasin™, puis connectez-vous à votre compte Google.
3. Depuis l'écran « My Home », appuyez sur l'icône « + » dans le coin supérieur gauche, puis sélectionnez « Set up device » (Configurer un appareil) dans la liste du menu pour accéder à l'interface de configuration.
4. Appuyez sur « **Works with Google** » (**Fonctionne avec Google**), puis recherchez « EZVIZ » ; vous trouverez les compétences EZVIZ.
5. Saisissez votre nom d'utilisateur et votre mot de passe EZVIZ, puis appuyez sur **Sign in (Connexion)**.
6. Appuyez sur le bouton **Authorize (Autoriser)** pour autoriser Google à accéder à votre compte EZVIZ, afin que Google puisse contrôler vos appareils EZVIZ.
7. Appuyez sur **Return to app (Revenir à l'application)**.
8. Suivez les étapes ci-dessus pour effectuer l'autorisation. Une fois la synchronisation terminée, le service EZVIZ sera répertorié sous votre liste de services. Pour voir la liste des appareils compatibles sur votre compte EZVIZ, appuyez sur l'icône du service EZVIZ.
9. Maintenant, essayez quelques commandes. Utilisez le nom de la caméra que vous avez créée lors de l'installation du système.

Les utilisateurs peuvent gérer les appareils en tant qu'entité distincte ou en tant que groupe. L'ajout d'appareils à une pièce permet aux utilisateurs de contrôler un groupe d'appareils en même temps à l'aide d'une seule commande.

Consultez ce lien pour plus d'informations :

<https://support.google.com/googlehome/answer/7029485?co=GENIE.Platform%3DAndroid&hl=en>

## Questions fréquentes

- Q : Si la caméra est hors ligne dans l'application, l'enregistrement vidéo se poursuit-il ?**
- R : Si la caméra est alimentée, mais déconnectée d'Internet, l'enregistrement se poursuivra localement, mais l'enregistrement sur le cloud sera interrompu. Si la caméra est hors tension, l'enregistrement est interrompu dans tous les cas.
- Q : Pourquoi l'alarme s'est-elle déclenchée alors que personne n'apparaît dans l'image ?**
- R : Essayez de régler la sensibilité de l'alarme à une valeur inférieure. Veuillez noter qu'un véhicule ou des animaux peuvent aussi être source de déclenchement.
- Q : La caméra permet-elle d'ajouter une carte SD ?**
- R : La caméra est équipée d'une carte mémoire eMMC de 32 Go intégrée qui enregistre en boucle, et elle ne prend pas en charge l'extension de la capacité avec une carte SD.
- Q : Échec vue en direct ou lecture.**
- R : Assurez-vous que votre réseau est bien connecté. Le visionnage de vidéos en direct nécessite une bonne bande passante. Vous pouvez actualiser la vidéo ou changer de réseau, puis réessayer.
-  Pour plus d'informations sur l'appareil, veuillez consulter le site [www.ezviz.com/fr](http://www.ezviz.com/fr).

# Initiatives sur l'utilisation des Produits vidéo

Nous vous remercions d'avoir acheté les produits EZVIZ.

La technologie est présente dans tous les aspects de notre vie. Considérée comme une entreprise de haute technologie, nous sommes de plus en plus conscients du rôle que joue la technologie dans l'amélioration des performances de l'entreprise et de la qualité de vie, mais en même temps, des éventuels dangers de son utilisation inappropriée. À titre d'exemple, les produits vidéo sont capables d'enregistrer des images réelles, complètes et claires. Cela permet d'ajouter une valeur élevée après coup et de préserver des faits en temps réel. Toutefois, il pourrait en découler une violation des droits et intérêts légitimes des tiers en cas de diffusion, d'utilisation et/ou de traitement inappropriés des données vidéo. En s'inspirant de la philosophie « La technologie pour le bien commun », EZVIZ demande à chaque utilisateur final de la technologie vidéo et des produits vidéo de respecter toutes les lois et réglementations applicables, ainsi que les usages éthiques, ceci dans le but de créer ensemble une meilleure communauté.

Veuillez lire attentivement les initiatives suivantes :

1. Chaque personne peut raisonnablement s'attendre au respect de sa vie privée, et l'installation des produits vidéo ne doit pas entrer en contradiction avec cette attente raisonnable. Par conséquent, un Avis d'avertissement sera établi de manière raisonnable et efficace et précisera la zone de surveillance, lors de l'installation des produits vidéo dans les espaces publics. Concernant les espaces non accessibles au public, les droits et intérêts des tiers doivent être évalués pendant l'installation des produits vidéo, y compris, mais sans s'y limiter, l'installation des produits vidéo uniquement après l'obtention du consentement des parties prenantes, et la non-installation des produits vidéo très discrets.

2. L'objectif des produits vidéo est d'enregistrer les activités réelles dans des conditions de temps et d'espace strictement définies. Par conséquent, chaque utilisateur devra d'abord raisonnablement définir ses propres droits dans ce cadre spécifique, afin d'éviter de porter atteinte aux portraits, à la vie privée ou aux autres droits légitimes des tiers.

3. Au cours de l'utilisation des produits vidéo, les données d'images vidéo dérivées des scènes réelles continueront d'être générées, y compris un volume important de données biologiques (telles que les images du visage), et les données pourraient ensuite être appliquées ou retraitées. Les produits vidéo eux-mêmes ne peuvent pas distinguer le bon du mauvais concernant la façon d'utiliser les données sur le seul fondement des images capturées par les produits vidéo. Le résultat de l'utilisation des données dépend de la méthode et de l'objectif d'utilisation par les Responsables du traitement des données. Par conséquent, les Responsables du traitement des données doivent non seulement se conformer à toutes les lois et réglementations applicables et aux autres exigences normatives, mais également respecter les normes internationales, la morale sociale, les bonnes mœurs, les pratiques communes et d'autres exigences non obligatoires, et respecter la vie privée, le portrait et les autres droits et intérêts des individus.

4. Il faut toujours tenir compte des droits, valeurs et autres exigences des différentes parties prenantes lors du traitement des données vidéo qui sont générées en permanence par les produits vidéo. À cet égard, la sécurité des produits et la sécurité des données constituent des facteurs déterminants. Par conséquent, chaque utilisateur final et chaque Responsable du traitement des données prend toutes les mesures nécessaires et raisonnables afin de garantir la sécurité des données et d'éviter les fuites de données, toute divulgation inappropriée et leur utilisation injustifiée, y compris, mais sans s'y limiter, la configuration du contrôle d'accès, le choix d'un environnement réseau adapté (Internet ou Intranet) dans lequel les produits vidéo sont connectés, l'établissement et l'optimisation constante de la sécurité du réseau.

5. Les produits vidéo ont largement contribué à l'amélioration de la sécurité sociale dans le monde, et nous pensons que ces produits joueront également un rôle majeur dans plusieurs aspects de la vie sociale. Toute utilisation abusive des produits vidéo en violation des droits de l'homme ou entraînant des activités criminelles est contraire à l'esprit de départ des innovations technologiques et du développement de produits. Par conséquent, chaque utilisateur doit mettre en place un mécanisme d'évaluation et de suivi de son application de produit afin de s'assurer que chaque produit est utilisé correctement et dans des conditions raisonnables, et de bonne foi.